

Varenummer: 51503383130010  
Beskrivelse: Vibrationsdæmper GP-1I 80x63  
M12, NR shore 57

## Mål

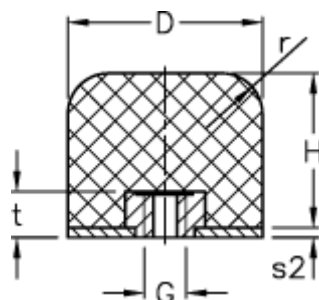

Belastningsevne F (kN) = 60.0	t = 12
Belastningsevne f (mm) = 35	
Belastningsevne W (J) = 560	
D = 80	
d2 = 3	
G = M12	
H = 63	
r = 18.0	